

---

*Comfort-Civie*®

**Century**®

---

**Manuel de la télécommande**

**Série DVH 09/12/18/24**

Climatiseur mini-split sans  
conduit à zone unique

**MARS**®  
Delivering Confidence

---

[www.marsdelivers.com](http://www.marsdelivers.com)

# Sommaire

<b>Spécifications de la télécommande .....</b>	<b>2</b>
<b>Utilisation de la télécommande .....</b>	<b>3</b>
<b>Boutons et fonctionnalités .....</b>	<b>4</b>
<b>Témoins de l'écran de la télécommande .....</b>	<b>7</b>
<b>Utilisation des fonctions de base .....</b>	<b>8</b>
<b>Utilisation des fonctions avancées .....</b>	<b>12</b>

## Spécifications de la télécommande

Modèle	RG10B(D)/BGEF, RG10B(D1)/BGEFU1, RG10B1(D)/BGEF, RG10B2(D)/BGCEF, RG10B10(D)/BGEF, RG10A4(D)/BGEF, RG10A4(D1)/BGEFU1, RG10A5(D)/BGEF, RG10A5(D1)/BGEFU1, RG10A5(D1)/BGCEFU1, RG10A5(D)/BGCEF, RG10A11(D)/BGEF,
Tension nominale	3 V (piles sèches R03/LR03 × 2)
Plage de réception du signal	8 m
Environnement	-5 °C à 60 °C (23 °F à 140 °F)

### Guide de démarrage rapide

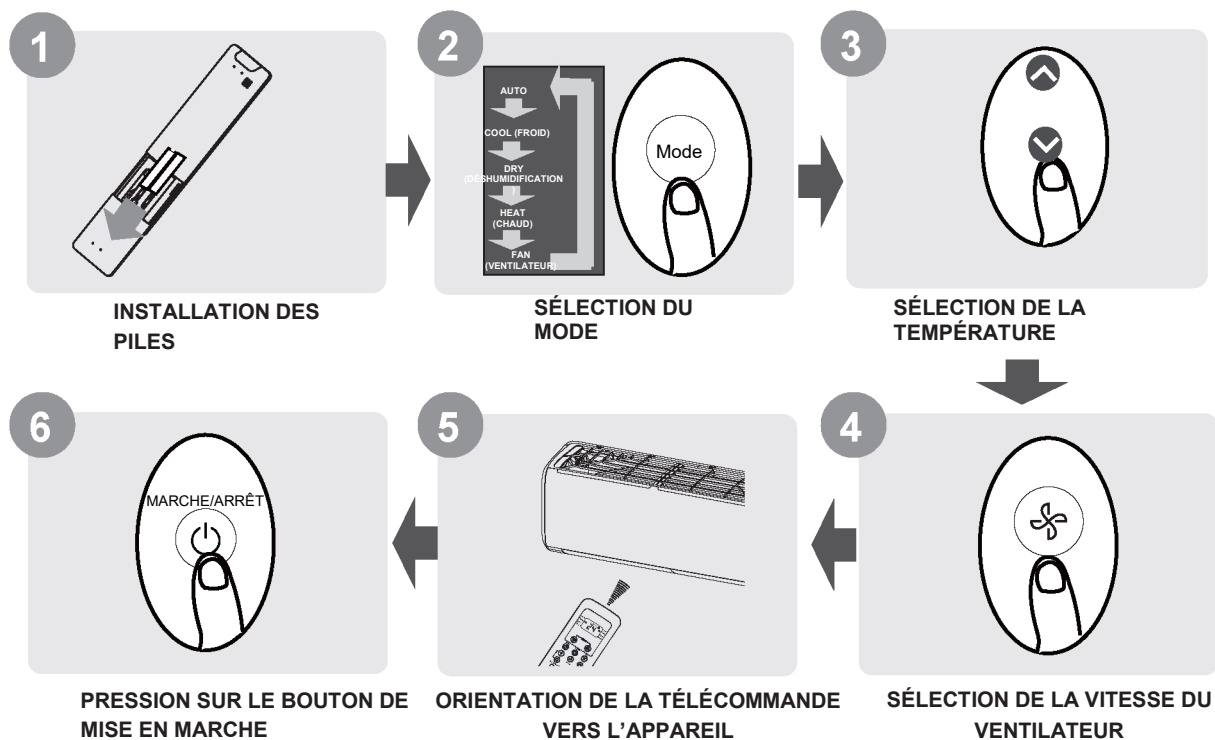

### VOUS N'ÊTES PAS SÛR DE L'UTILITÉ D'UNE FONCTION ?

Reportez-vous aux sections **Utilisation des fonctions de base** et **Utilisation des fonctions avancées** de ce manuel pour une description détaillée de l'utilisation de votre climatiseur.

### NOTE SPÉCIALE

- Le modèle des boutons de votre appareil peut légèrement différer de l'exemple illustré.
- Si l'unité intérieure ne dispose pas d'une fonction particulière, appuyer sur le bouton de la télécommande de cette fonction n'aura aucun effet.
- Lorsqu'il y a des différences importantes entre le « Manuel de la télécommande » et le « MANUEL DE L'UTILISATEUR » sur la description des fonctions, la description du « MANUEL DE L'UTILISATEUR » prévaut.

## Utilisation de la télécommande

### Insertion et remplacement des piles

Votre climatiseur peut être fourni avec deux piles (certains appareils). Installez les piles dans la télécommande avant de l'utiliser.

1. Faites glisser le couvercle arrière de la télécommande vers le bas, exposant le compartiment des piles.
2. Insérez les piles en faisant attention à faire correspondre les extrémités (+) et (-) avec les symboles à l'intérieur du compartiment des piles.
3. Remettez le couvercle en place en le faisant glisser.

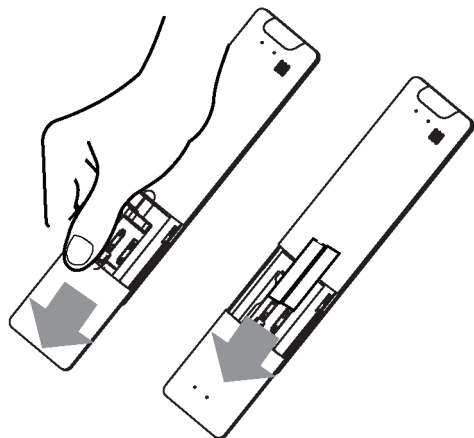

### REMARQUES SUR LES PILES

Pour une performance optimale du produit :

- Ne mélangez pas d'anciennes et de nouvelles piles, ou des piles de différents types.
- Ne laissez pas de piles dans la télécommande si vous ne prévoyez pas d'utiliser l'appareil pendant plus de 2 mois.



### MISE AU REBUT DES PILES

Ne jetez pas les piles avec les déchets municipaux non triés. Consultez la réglementation locale pour une mise au rebut des piles adaptées.

### CONSEILS POUR L'UTILISATION DE LA TÉLÉCOMMANDE

- La télécommande doit être utilisée dans un rayon de 8 mètres autour de l'appareil.
- L'appareil émettra un signal sonore à la réception d'un signal à distance.
- Les rideaux, d'autres matériaux et la lumière solaire directe peuvent interférer avec le récepteur de signal infrarouge.
- Retirez les piles si vous n'utilisez pas la télécommande pendant plus de 2 mois.

### NOTES POUR L'UTILISATION DE LA TÉLÉCOMMANDE

L'appareil doit être conforme aux réglementations nationales et locales.

- Au Canada, il doit être conforme à la norme CAN ICES-3(B)/NMB-3(B).
- Aux États-Unis, cet appareil est conforme à la section 15 du règlement FCC. Le fonctionnement est soumis aux deux conditions suivantes :
  - (1) Cet appareil ne doit pas causer d'interférences nuisibles et
  - (2) cet appareil doit accepter toute interférence reçue, y compris les interférences pouvant entraîner un fonctionnement non souhaité.

Ce matériel a été testé et répond aux exigences relatives aux appareils numériques de catégorie B, selon la section 15 du règlement FCC. Ces exigences sont conçues pour fournir une protection raisonnable contre les interférences nuisibles dans un environnement domestique. Ce matériel génère, utilise et peut émettre de l'énergie radio électrique et peut, en cas d'installation ou d'utilisation non conforme aux instructions, engendrer des interférences nuisibles au niveau des communications radio. Cependant, il n'existe aucune garantie que des interférences ne se produiront pas dans une installation particulière. Si ce matériel cause des interférences nuisibles à la réception des signaux de radio ou de télévision, ce qui peut être détecté en mettant l'appareil sous et hors tension, l'utilisateur peut essayer d'éliminer les interférences en suivant l'une ou plusieurs des mesures suivantes :

- Réorientez ou déplacez l'antenne de réception.
- Augmentez l'espace de séparation entre le matériel et le récepteur.
- Connectez le matériel à une prise de courant faisant partie d'un autre circuit que celui sur lequel est branché le récepteur.
- Contactez le détaillant ou un technicien de radiotélévision expérimenté, si vous avez besoin d'aide.
- Les changements et modifications non approuvés par la partie responsable de la conformité pourraient annuler l'autorité de l'utilisateur pour utiliser l'équipement.

## Boutons et fonctionnalités

Avant de commencer à utiliser votre nouveau climatiseur, familiarisez-vous bien avec sa télécommande. Ci-dessous, une brève introduction de la commande elle-même. Pour les instructions sur la manière de faire fonctionner votre climatiseur, consultez la section **Utilisation des fonctions de base** de ce manuel.

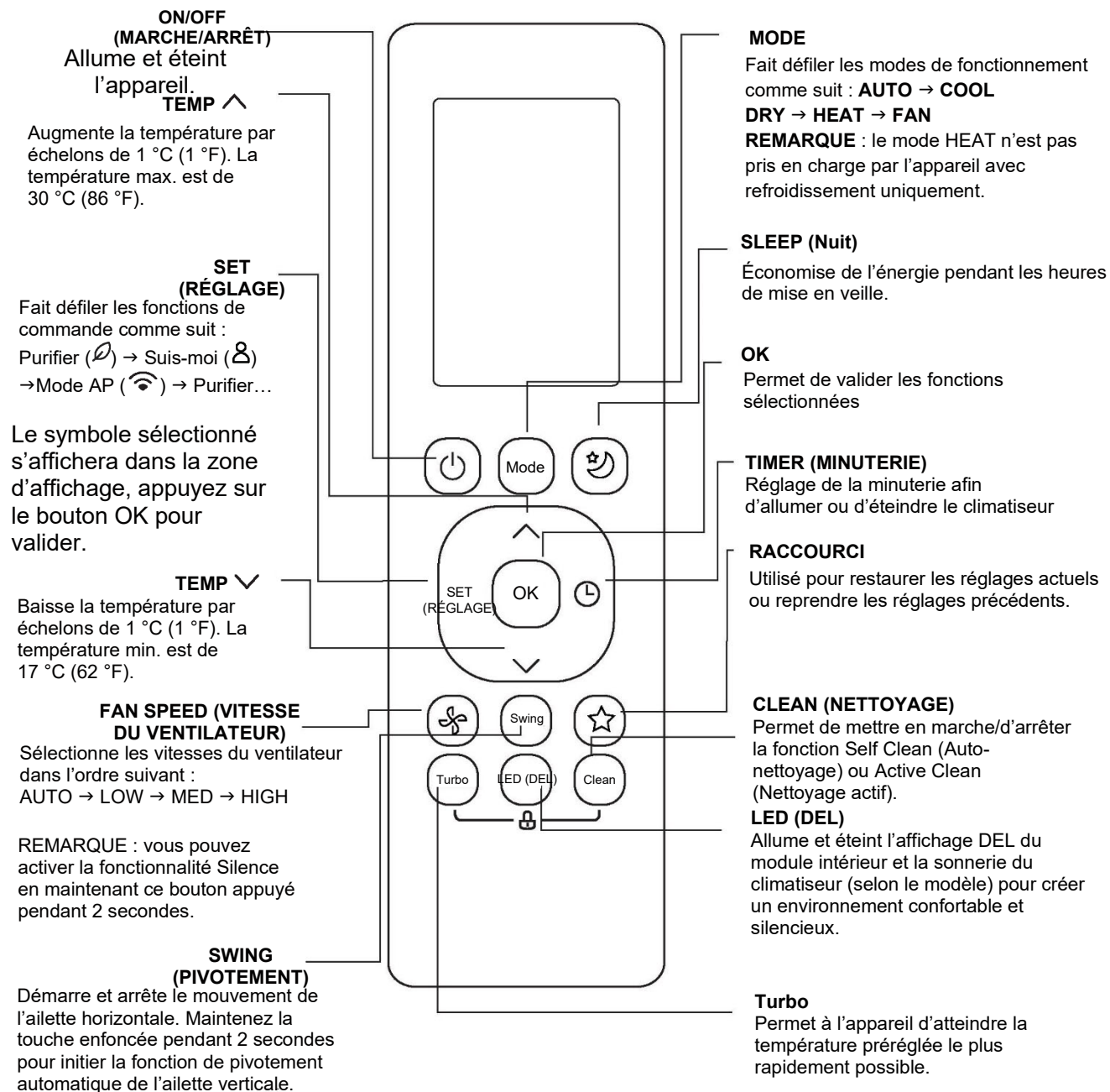

**Modèle** : RG10B(D)/BGEF et RG10B(D1)/BGEFU1 (fonctionnalité Fresh [Purifier] non disponible)  
RG10B2(D)/BGCEF (Modèles avec refroidissement uniquement, les modes AUTO [Automatique] et HEAT [Chaud] ne sont pas disponibles)  
RG10B10(D)/BGEF (20-28 °C).

**REMARQUE** : Pour le modèle **RG10B(D1)/BGEFU1**, appuyez sur les boutons ^ et v en même temps pendant 3 secondes pour alterner l'affichage de température entre °C et °F.

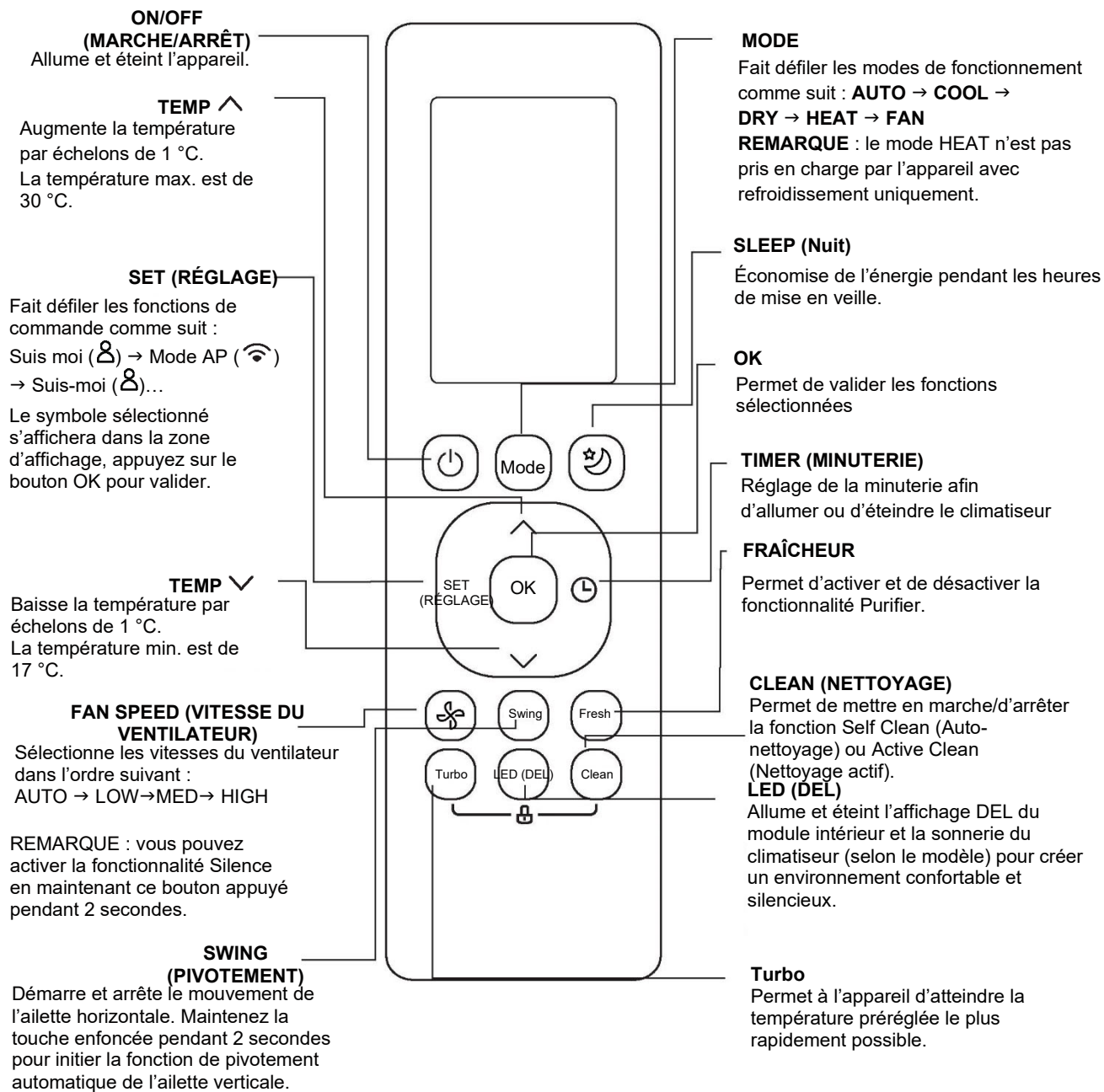

Modèle : RG10B1(D)/BGEF

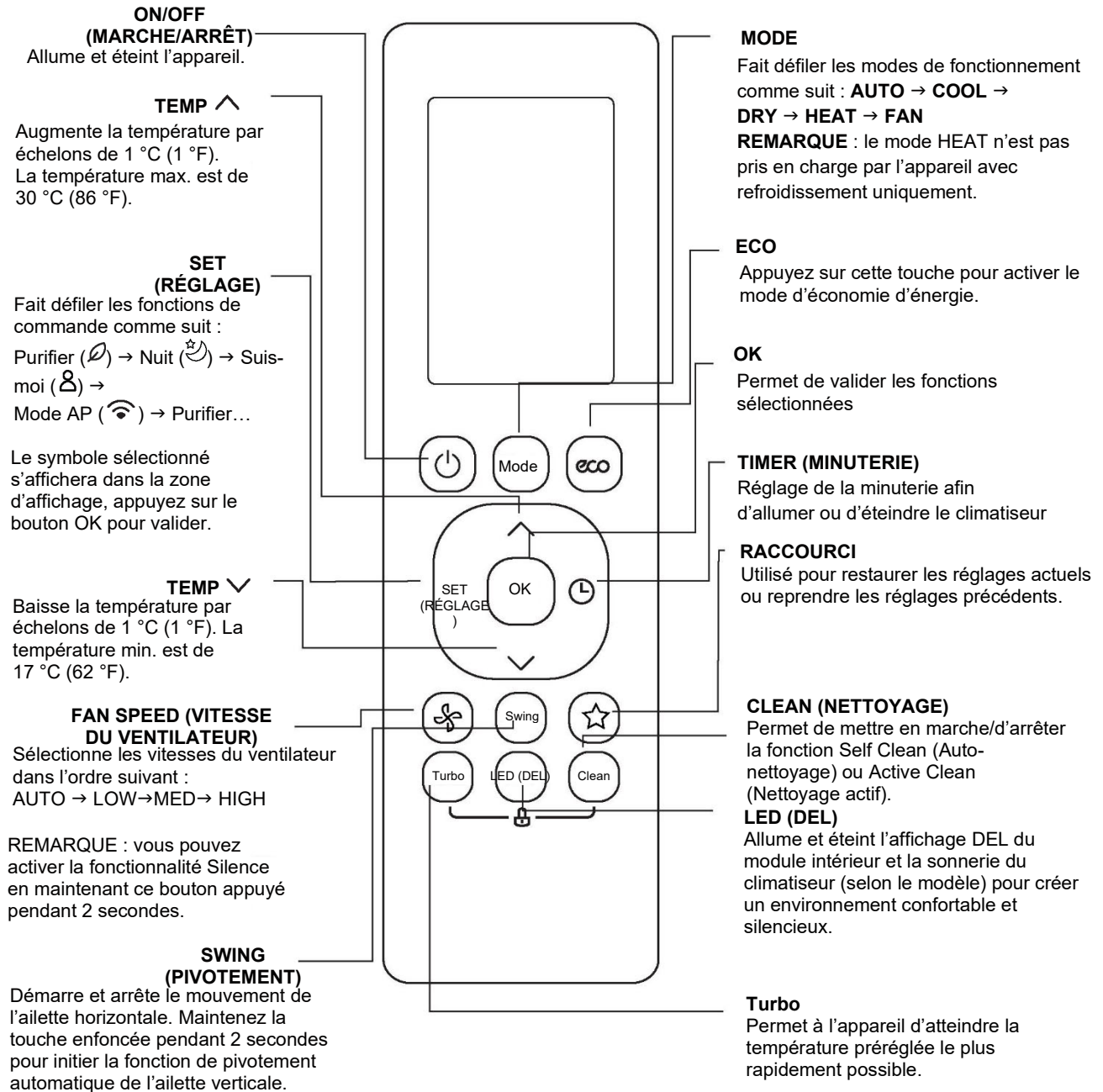

**Modèle** : RG10A4(D)/BGEF, RG10A4(D1)/BGEFU1, RG10A5(D)/BGEF, RG10A5(D1)/BGEFU1, RG10A5(D)/BGCEF et RG10A5(D1)/BGCEFU1 (modèle avec refroidissement uniquement, les modes AUTO [Automatique] et HEAT [Chaud] ne sont pas disponibles), RG10A11(D)/BGEF(20-28°C).

**REMARQUE** : Pour les modèles **RG10A4(D1)/BGEFU1**, **RG10A5(D1)/BGEFU1** et **RG10A5(D1)/BGCEFU1**, appuyez sur les boutons ^ et v en même temps pendant 3 secondes pour alterner l'affichage de température entre °C et °F. La fonctionnalité **Fresh (Purifier)** n'est pas disponible pour les modèles **RG10A4(D)/BGEF** et **RG10A4(D1)/BGEFU1**.

## Témoins de l'écran de la télécommande

Les informations sont affichées lorsque la télécommande est allumée.

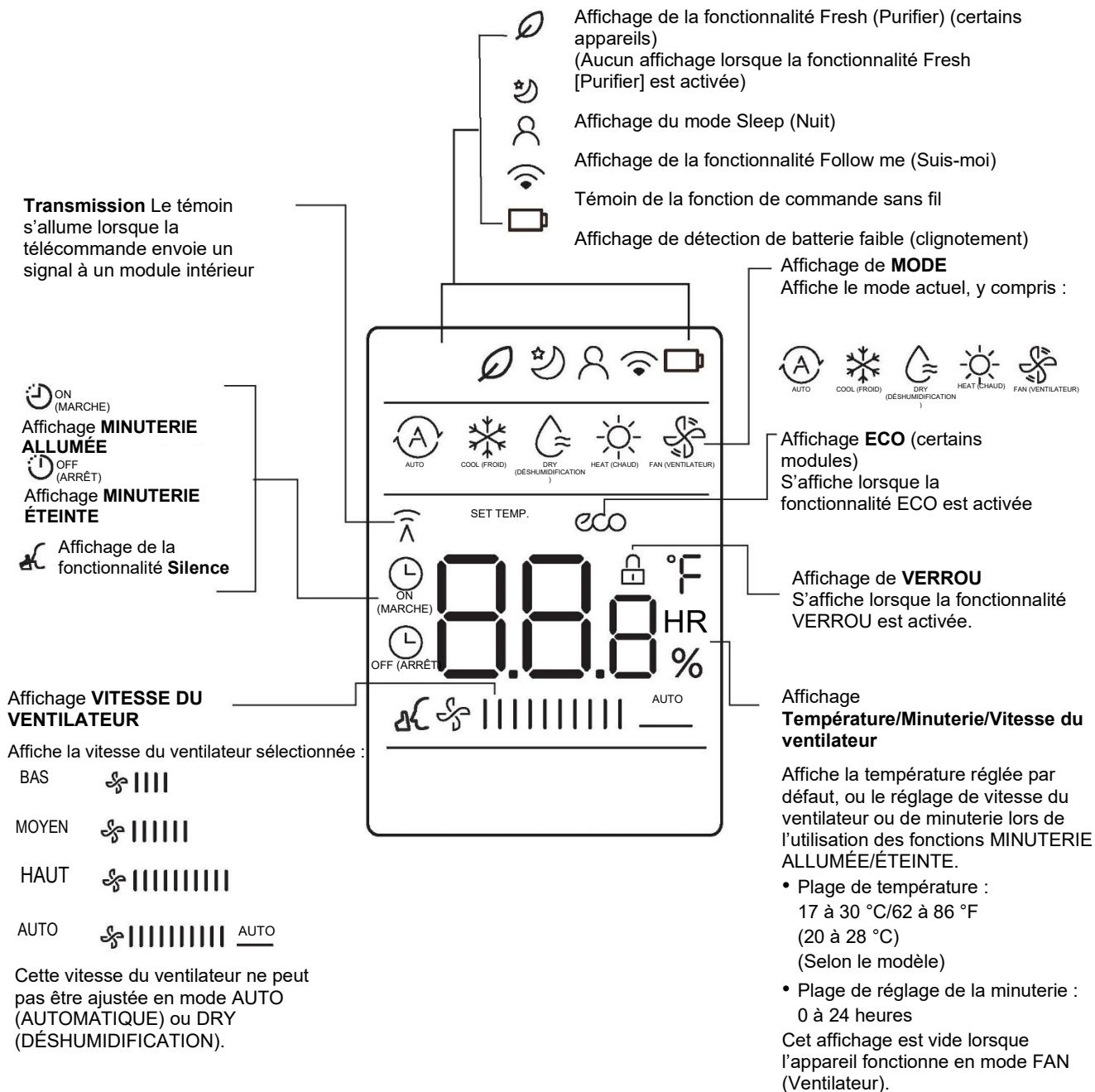

### Remarque :

Tous les témoins illustrés dans la figure sont destinés à la clarté de la présentation. Toutefois, pendant le fonctionnement réel, seuls les signaux des fonctions relatives sont visibles sur la fenêtre d'affichage.



## Utilisation des fonctions de base

### Fonctionnement de base

**ATTENTION!** Avant de le faire fonctionner, veuillez vous assurer que l'appareil est branché et que l'alimentation est disponible.

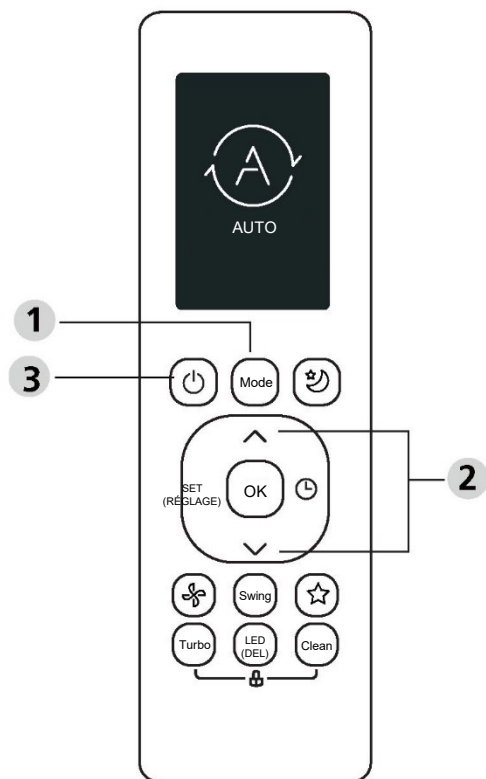

### RÉGLAGE DE LA TEMPÉRATURE

La plage des températures de fonctionnement pour les appareils est de 17 à 86 °F (62 à 30 °C)/20 à 28 °C.

Vous pouvez augmenter ou diminuer le réglage de la température par échelons de 1 °C (1 °F).

### Mode AUTO

En mode AUTO (AUTOMATIQUE), l'appareil sélectionnera automatiquement un fonctionnement COOL (FROID), FAN (VENTILATEUR) ou HEAT (CHAUD) en fonction de la température configurée.

1. Appuyez sur la touche **MODE** pour sélectionner le mode **AUTO**.
2. Réglez la température désirée à l'aide de la touche **TEMP** ou **TEMP**.
3. Appuyez sur la touche **ON/OFF** (**MARCHE/ARRÊT**) pour démarrer le module.

**REMARQUE :** La fonction FAN SPEED (VITESSE DU VENTILATEUR) peut être réglée en mode AUTO.

### Mode COOL (FROID)

1. Appuyez sur la touche MODE pour sélectionner le mode **COOL** (FROID).
2. Réglez la température désirée à l'aide de la touche **TEMP** ^ ou **TEMP** v.
3. Appuyez sur la touche **VENTILATEUR** pour sélectionner la vitesse du ventilateur : AUTO (AUTOMATIQUE), LOW (FAIBLE), MED (MOYEN) ou HIGH (ÉLEVÉ).
4. Appuyez sur la touche **ON/OFF** (**MARCHE/ARRÊT**) pour démarrer le module.

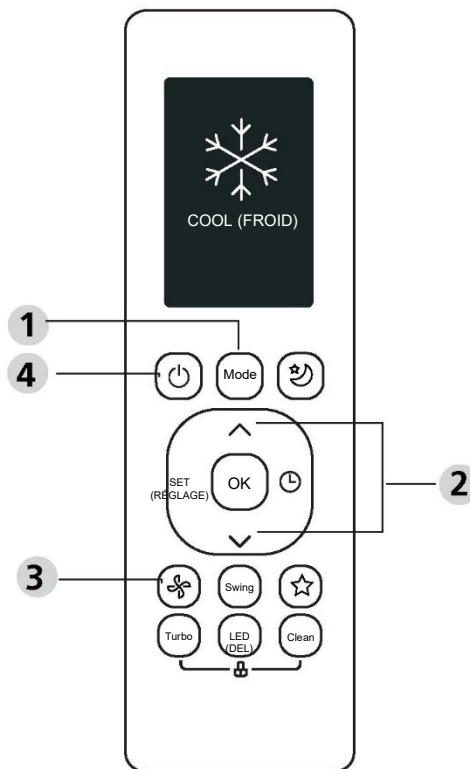

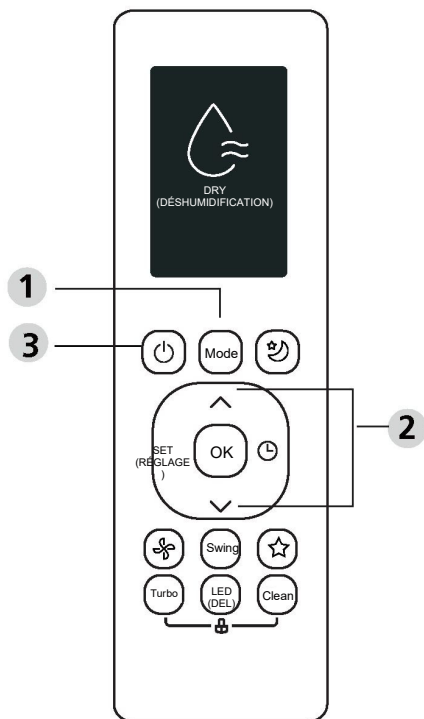

### Mode FAN (VENTILATEUR)

1. Appuyez sur la touche **MODE** pour sélectionner le mode **FAN (VENTILATEUR)**.
2. Appuyez sur la touche **FAN (VENTILATEUR)** pour sélectionner la vitesse du ventilateur : AUTO (AUTOMATIQUE), LOW (FAIBLE), MED (MOYEN) ou HIGH (ÉLEVÉ).
3. Appuyez sur la touche **ON/OFF (MARCHE/ARRÊT)** pour démarrer le module.

**REMARQUE :** Vous ne pouvez pas régler la température en mode FAN (VENTILATEUR). En conséquence, l'écran LCD de votre télécommande n'affichera pas la température.

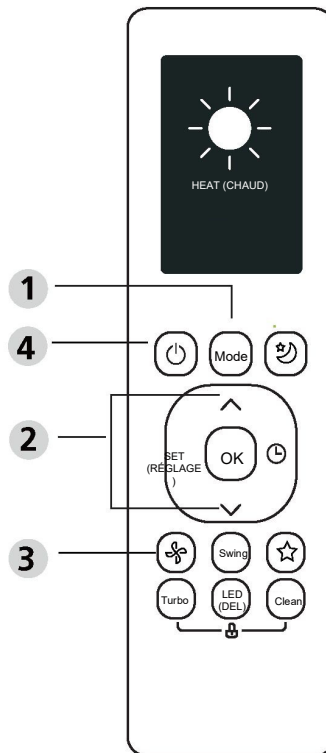

### Mode DRY (Déshumidification)

1. Appuyez sur la touche **MODE** pour sélectionner le mode **DRY (DÉSHUMIDIFICATION)**.
2. Réglez la température désirée à l'aide du bouton **TEMP**  $\wedge$  ou  $\vee$  **TEMP**.
3. Appuyez sur la touche **ON/OFF (MARCHE/ARRÊT)** pour démarrer le module.

**REMARQUE :** La fonction FAN SPEED (VITESSE DU VENTILATEUR) ne peut pas être modifiée en mode DRY (DÉSHUMIDIFICATION).

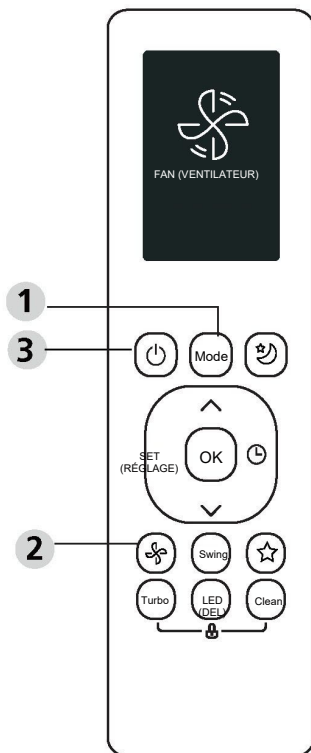

### Mode HEAT (CHAUD)

1. Appuyez sur la touche MODE pour sélectionner le mode **HEAT** (CHAUD).
2. Réglez la température désirée à l'aide de la touche **TEMP**  $\wedge$  ou **TEMP**  $\vee$ .
3. Appuyez sur la touche **VENTILATEUR** pour sélectionner la vitesse du ventilateur : AUTO (AUTOMATIQUE), LOW (FAIBLE), MED (MOYEN) ou HIGH (ÉLEVÉ).
4. Appuyez sur la touche **MARCHE/ARRÊT** pour démarrer le module.

**REMARQUE** : Avec la baisse de température, la performance de la fonction HEAT (CHAUD) de votre appareil peut être affectée. Dans de tels cas, nous recommandons l'utilisation de ce climatiseur en parallèle avec d'autres appareils de chauffage.

## Configuration de la minuterie

**TIMER ON/OFF (MINUTERIE ALLUMÉE/ÉTEINTE) : réglez la durée après laquelle l'appareil s'allumera ou s'éteindra automatiquement.**

### Réglage TIMER ON (MINUTERIE ALLUMÉE)

Appuyez sur le bouton TIMER (MINUTERIE) pour lancer la séquence de temps ON (Marche).



Appuyez plusieurs fois sur les boutons Temp (Température) haut et bas pour régler le moment souhaité de l'allumage de l'appareil.

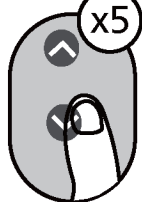

Pointez la télécommande vers l'appareil et attendez 1 seconde, la fonction TIMER ON (MINUTERIE ALLUMÉE) sera activée.



### Réglage TIMER OFF (MINUTERIE ÉTEINTE)

Appuyez sur le bouton TIMER (MINUTERIE) pour lancer la séquence de temps OFF (Arrêt).



Appuyez plusieurs fois sur les boutons d'augmentation et de diminution de la température pour régler le moment souhaité de mise hors tension de l'appareil.

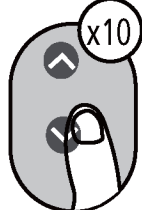

Pointez la télécommande vers l'appareil et attendez 1 seconde, la fonction TIMER OFF (MINUTERIE ÉTEINTE) sera activée.



### REMARQUE :

- Lors du réglage de la fonction TIMER ON (MINUTERIE ALLUMÉE) ou TIMER OFF (MINUTERIE ÉTEINTE), le temps augmentera par échelons de 30 minutes à chaque pression du bouton, jusqu'à 10 heures. Après 10 heures et jusqu'à 24 heures, il augmentera par échelons de 1 heure. (Par exemple, appuyez 5 fois pour atteindre 2,5 h et appuyez 10 fois pour atteindre 5 h. La minuterie reviendra à 0,0 après 24.)
- Annulez l'une ou l'autre des fonctions en réglant sa minuterie sur 0,0 h.

### Réglage TIMER ON et OFF (MINUTERIE ALLUMÉE et ÉTEINTE) (exemple)

N'oubliez pas que les périodes de temps que vous réglez pour les deux fonctions désignent les heures après l'heure actuelle.

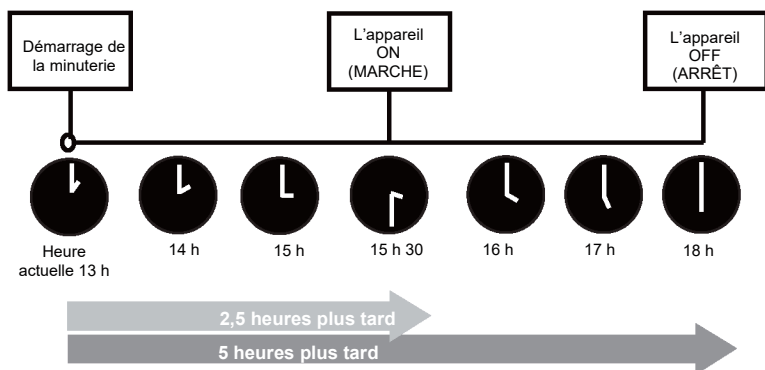
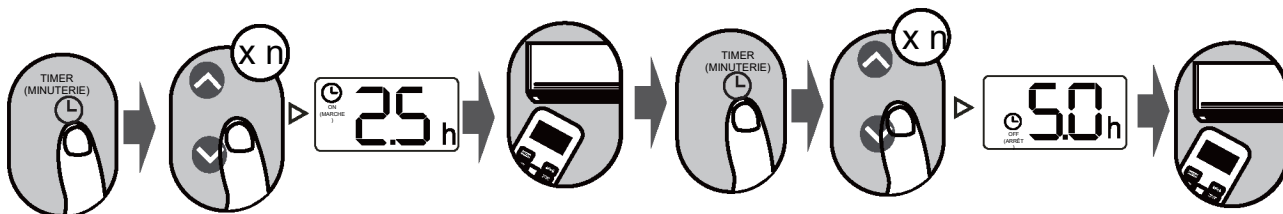

Exemple : si la minuterie actuelle est 13 h, pour la régler en suivant les étapes ci-dessus, l'appareil s'allumera 2,5 heures plus tard (15 h 30) et s'éteindra à 18 h.

## Utilisation des fonctions avancées

### Fonction Swing (Pivotement)

Appuyez sur le bouton Swing (Pivotement)

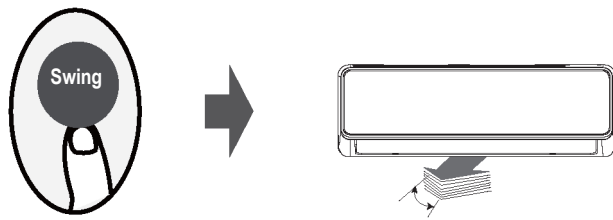

La grille d'aération horizontale pivote de haut en bas automatiquement lorsque vous appuyez sur le bouton Swing (Pivotement). Appuyez à nouveau pour l'arrêter.

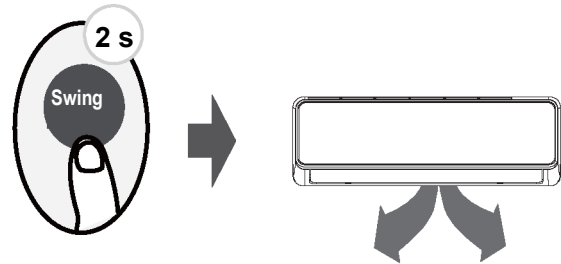

Maintenez ce bouton appuyé pendant plus de 2 secondes pour activer la fonction de pivotement vertical de la grille d'aération. (Selon le modèle)

### ÉCRAN DEL

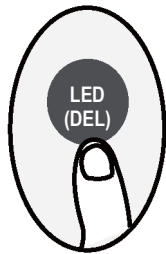

Appuyer sur le bouton LED (DEL)

Appuyez sur ce bouton pour allumer/éteindre l'affichage sur l'unité intérieure.

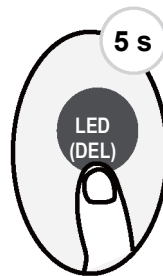

Appuyez sur ce bouton pendant plus de 5 secondes (certains appareils)

Maintenez enfoncé ce bouton pendant plus de 5 secondes pour que l'unité intérieure affiche la température ambiante réelle. Appuyez à nouveau pendant plus de 5 secondes pour revenir à l'affichage de la température de réglage.

### Fonction Silence

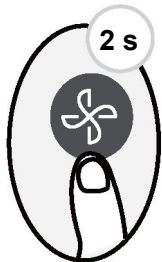

Maintenez enfoncé le bouton Fan (Ventilateur) pendant plus de 2 secondes pour activer/désactiver la fonction Silence (certains appareils).

Comme le compresseur fonctionne à une fréquence faible, cela peut entraîner un refroidissement et une puissance de chauffage insuffisants. Appuyez sur le bouton ON/OFF (MARCHE/ARRÊT), Mode, Sleep (Nuit), Turbo ou Clean (Nettoyage) pendant que la fonction Silence est activée pour l'annuler.

## Fonction ECO

Appuyez sur le bouton ECO (certains appareils)



Appuyez sur le bouton ECO pour activer le mode d'économie d'énergie.

Remarque : cette fonction n'est disponible qu'en mode COOL (Froid).

## Fonction ECO (Nuit) :

En mode de refroidissement, appuyez sur ce bouton pour que la télécommande ajuste automatiquement la température à 24 °C/75 °F et la vitesse du ventilateur sur Auto (Automatique) pour économiser de l'énergie (uniquement lorsque la température réglée est inférieure à 24 °C/75 °F). Si la température réglée est supérieure à 24 °C/75 °F, appuyez sur le bouton ECO. La vitesse du ventilateur passera à Auto (Automatique), la température réglée ne changera pas.

### REMARQUE :

Si vous appuyez sur le bouton ECO, si vous modifiez le mode ou si vous ajustez la température réglée en dessous de 24 °C/75 °F, la fonction ECO sera désactivée.

Lorsque la fonction ECO est activée, la température réglée doit être supérieure ou égale à 24 °C/75 °F. Cela peut entraîner un refroidissement insuffisant. Si vous ressentez un inconfort, appuyez à nouveau sur le bouton ECO pour l'arrêter.

## Fonction FP

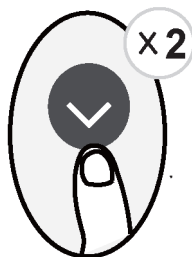

L'appareil fonctionnera avec une vitesse de ventilateur élevée (lorsque le compresseur est en marche) et la température réglée automatiquement sur 8 °C/46 °F.

**Remarque :** cette fonction n'est valable que pour les climatiseurs à pompe à chaleur.

Appuyez sur ce bouton 2 fois pendant une seconde en mode HEAT (Chaud) et à une température de réglage de 17 °C/62 °F ou 20 °C/68 °F (pour les modèles RG10B10[D]/BGEF, RG10A11[D]/BGEF pour activer la fonction FP.

Appuyez sur le bouton On/Off (Marche/Arrêt), Sleep (Nuit), Mode, Fan (Ventilateur) et Temp. (Température) pendant qu'elle est activée pour annuler cette fonction.

## Fonction LOCK (VERROUILLAGE)

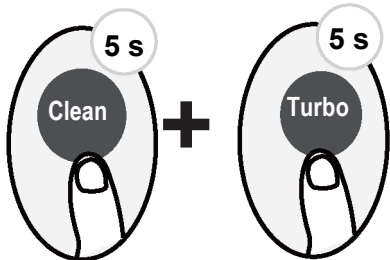

Appuyez sur les boutons **Clean** (Nettoyage) et **Turbo** en même temps pendant plus de 5 secondes pour activer la fonction Lock (Verrouillage).

Aucun bouton ne fonctionnera, sauf lorsque vous appuyez à nouveau sur ces deux boutons pendant deux secondes pour désactiver le verrouillage.

## Fonction SHORTCUT (Raccourci)

Appuyez sur le bouton SHORTCUT (Raccourci) (certains appareils)

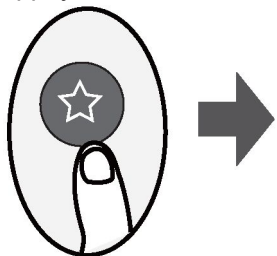

Appuyez sur ce bouton lorsque la télécommande est active, le système reprend automatiquement les réglages précédents, notamment le mode de fonctionnement, le réglage de la température, le niveau de vitesse de la ventilation et la fonctionnalité Nuit (si activée).

Si vous appuyez plus de 2 secondes, le système restaure automatiquement les réglages de fonctionnement actuels, notamment le mode de fonctionnement, le réglage de la température, le niveau de vitesse de la ventilation et la fonction Nuit (si activée).

## Fonction Clean (Nettoyage)

Appuyer sur la touche CLEAN (Nettoyage)

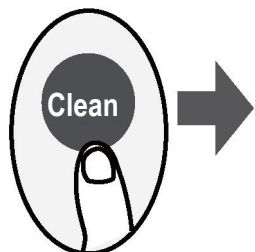

Les bactéries aéroportées peuvent se développer dans l'humidité qui se condense autour de l'échangeur de chaleur dans l'unité. Avec une utilisation régulière, la majeure partie de cette humidité est évaporée de l'unité.

En appuyant sur le bouton CLEAN (Nettoyage), votre appareil se nettoiera automatiquement. Après le nettoyage, l'appareil s'éteint automatiquement. Appuyer sur le bouton CLEAN (Nettoyage) en milieu de cycle annule l'opération et désactive l'appareil. Vous pouvez utiliser CLEAN aussi souvent que vous le souhaitez.

**Remarque** : Vous ne pouvez activer cette fonction qu'en mode COOL (Froid) ou DRY (Déshumidification).

## Fonction TURBO

Appuyer sur la touche TURBO

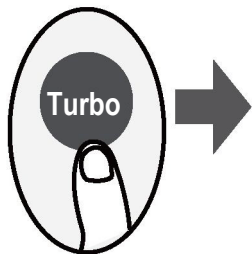



Lorsque vous sélectionnez la fonction Turbo en mode COOL (Froid), l'appareil souffle de l'air frais avec le réglage du vent le plus fort pour démarrer le processus de refroidissement.

Lorsque vous sélectionnez la fonction Turbo en mode HEAT (Chaud), pour les unités avec éléments chauffants électriques, le CHAUFFAGE ÉLECTRIQUE activera et relancera le processus de chauffage.

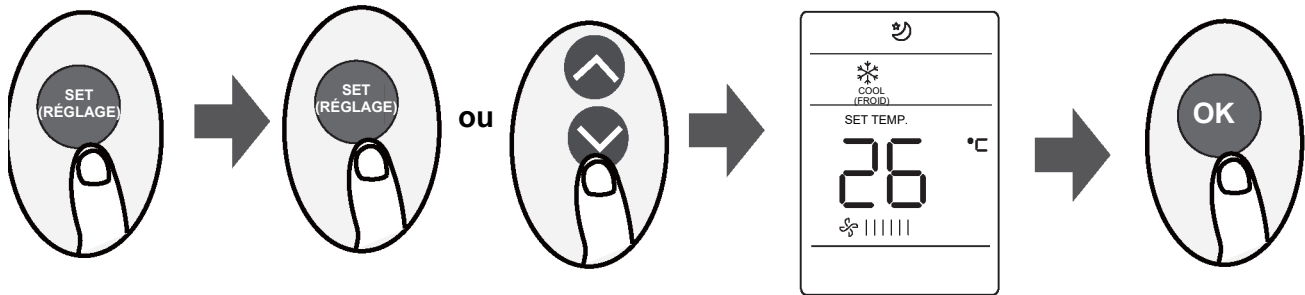
## Fonction SET (RÉGLAGE)



- Appuyez sur la touche SET (RÉGLAGE) pour entrer le réglage de la fonction, puis appuyez sur SET ou sur la touche TEMP  ou TEMP  pour sélectionner la fonction souhaitée. Le symbole sélectionné s'affichera dans la zone d'affichage, appuyez sur le bouton OK pour valider.
- Pour annuler la fonction sélectionnée, effectuez les procédures ci-dessus.

- Appuyez sur la touche SET (RÉGLAGE) pour faire défiler les fonctions comme suit :

Fresh\* () → Sleep\* () → Follow Me () → AP mode ()

[\*] : si votre télécommande est dotée du bouton Fresh (Purifier) ou du bouton Sleep (Nuit), vous ne pouvez pas utiliser le bouton SET (Réglage) pour sélectionner la fonctionnalité Fresh ou Sleep.

### Fonction FRESH (Purifier) () (certains appareils) :

Lorsque la fonction FRESH (Purifier) est activée, le générateur ionique est mis sous tension et permet de purifier l'air de la pièce.

### Fonction SLEEP (Nuit) () :

La fonction SLEEP (Nuit) est utilisée pour réduire la consommation d'énergie lorsque vous dormez (et que vous n'avez donc pas besoin des mêmes réglages de température pour que ce soit agréable). Cette fonction peut être activée uniquement par l'intermédiaire de la télécommande.

Pour en savoir plus, reportez-vous à « fonction Sleep (Nuit) » dans « MANUEL DE L'UTILISATEUR ».

**Remarque :** la fonction SLEEP (Nuit) n'est pas disponible sur les modes FAN (Ventilateur) ou DRY (Déshumidification).

emplacement actuel et d'envoyer ce signal au climatiseur à des intervalles de 3 minutes. Lorsque vous utilisez les modes AUTO (Automatique), COOL (Froid) ou HEAT (Chaud), mesurer la température ambiante depuis la télécommande (au lieu de l'unité intérieure elle-même) permet au climatiseur d'optimiser la température autour de vous et d'assurer un maximum de confort.

**REMARQUE :** Appuyez et maintenez enfoncé le bouton Turbo pendant sept secondes pour activer/désactiver la fonctionnalité de mémoire de la fonction Follow Me (Suis-moi).

- Si vous activez la fonctionnalité de mémoire, « **On** » s'affiche pendant 3 secondes sur l'écran.
- Si vous désactivez la fonctionnalité de mémoire, « **OF** » s'affiche pendant 3 secondes sur l'écran.
- Lorsque la fonctionnalité de mémoire est activée, appuyez sur le bouton on/OFF (MARCHE/ARRÊT), changez de mode ou la coupure de courant n'annulera pas la fonction Follow Me (Suis-moi).

### Fonction AP () (certains appareils) :

Sélectionnez le mode AP pour configurer le réseau sans fil. Pour certains modules, ce mode ne fonctionne pas en appuyant sur la touche SET (RÉGLAGE). Pour démarrer le mode AP, appuyez sur la touche LED (DEL) sept fois en 10 secondes.

### Fonction Follow me (Suis-moi) () :

La fonction FOLLOW ME (Suis-moi) permet à la télécommande de mesurer la température à son



---

En raison d'améliorations réalisées sur le produit, les caractéristiques techniques et les dimensions sont soumises à modification et correction sans notification préalable ni obligation. Il incombe à l'installateur de déterminer l'application et l'aptitude à l'emploi du tout produit.  
De plus, l'installateur est responsable de la vérification des données dimensionnelles du produit fini avant de préparer l'installation.

Les programmes de remises et de mesures incitatives présentent des exigences précises concernant la performance et la certification du produit. Tous les produits respectent les réglementations en vigueur à compter de la date de fabrication; néanmoins, les certifications ne sont pas obligatoirement attribuées pour la vie entière du produit.  
Il incombe donc au demandeur de déterminer si un modèle en particulier peut prétendre à ces programmes de remises/mesures incitatives.

*Comfort-Cire*® **Century**®

1900 Wellworth Ave., Jackson, MI 49203 • Ph. (États-Unis) 517-787-2100 • [www.marsdelivers.com](http://www.marsdelivers.com)

